

ARM-D Armarios de Refrigeración

CARACTERISTICAS ESTANDAR



Construcción exterior en lámina de acero cubierta con vinil en color blanco, excepto respaldo.
 Construcción interior en lámina de acero pre-pintada en color blanco.
 Piso interior en acero inoxidable.
 Aislamiento de poliuretano inyectado de 50 mm. de espesor y 40 Kg./m³ de densidad, sin CFC.
 Puertas con dispositivo de cierre automático.
 Puertas de cristal: paneles de cristal dobles + filtro Low-e con gas argón.
 Sellos de puerta magnéticos fácilmente removibles (sin herramientas).
 Bisagras en acero inoxidable de máxima durabilidad.
 Sistema de refrigeración de tiro forzado, gas refrigerante ecológico R-134 A, sin CFC.
 Compresores herméticos con condensadores ventilados.

Evaporadores de tubo de cobre y aletas de aluminio con recubrimiento epóxico.
 Evaporación automática del agua de deshielo.
 Controles electrónicos de temperatura y de deshielo con visores digitales.
 Temperatura de trabajo: 0 °C a 4 °C en ambiente externo de 32 °C y 65% de H.R.
 Iluminación con luz de LED.
 Parrillas de alambón pintado, ajustables en altura.
 Panel de exhibición luminoso para una mayor visibilidad.
 Equipos montados sobre 4 patas de 2", fabricadas en polipropileno de alta resistencia.
 Cumple con las Normas NSF-7 para la seguridad de productos alimenticios.



ARM-D-17



ARM-D-23



ARM-D-35-SD

OPCIONES & ACCESORIOS:

- Voltaje: 220V. - I - 50/60Hz.



Conforme a estándares UL y NSF-7

Modelo	Puertas	Parrillas	Capacidad (ft ³)	Amps.	HP	Voltaje	Enchufe Eléctrico	Longitud de cable	Dimensiones (mm)			Embalaje (m ³)	Embalaje (Kg)
									Frente	Profundidad	Altura		
ARM-17	1	4	16	5.8	1/4	115/60	5-15P	10'	686	682	1856	1.10	108
ARM-D-23	1	4	23	6.1	1/4	115/60	5-15P	10'	686	820	2005	1.38	136
ARM-D-37	2	8	37	6.9	1/3	115/60	5-15P	10'	1108	820	2005	2.18	140
ARM-D-49	2	8	49	6.9	1/3	115/60	5-15P	10'	1371	820	2005	2.67	215
ARM-D-72	3	12	72	10.5	1/2	115/60	5-15P	10'	2083	820	2005	4.02	312
ARM-D-35-SD	2	8	35	6.9	1/3	115/60	5-15P	10'	1108	820	2005	2.18	181
ARM-D-47-SD	2	8	47	6.9	1/3	115/60	5-15P	10'	1371	820	2005	2.67	208

NOTA I: Las dimensiones de altura no incluyen patas estándar.

NOTA II: Especificaciones sujetas a cambios sin previo aviso.

ARM-D Armarios de Refrigeración

VISTAS CAD

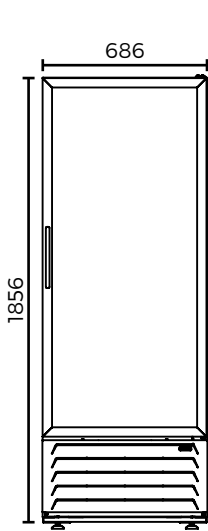

ARM-17

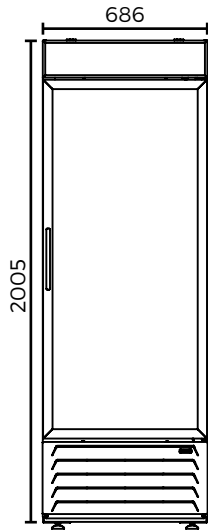

ARMD-23

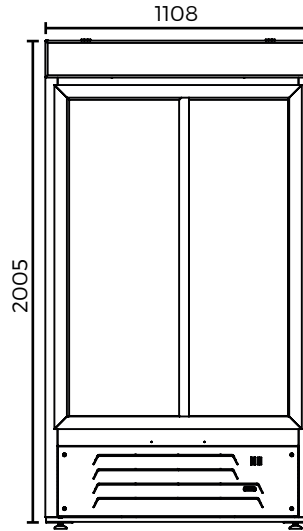

ARMD-35

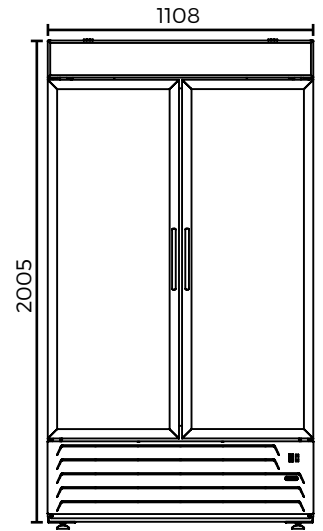

ARMD-37

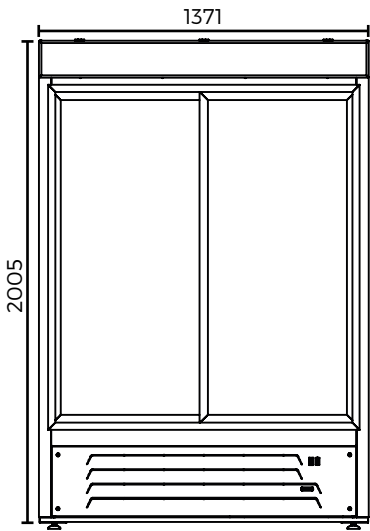

ARMD-47

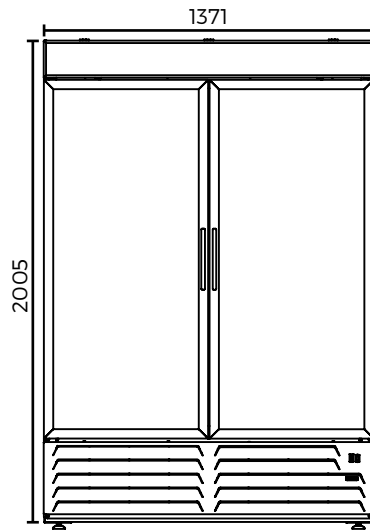

ARMD-49

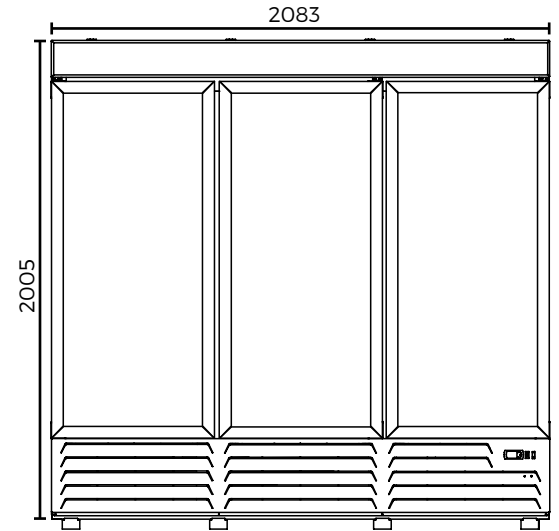

ARMD-72

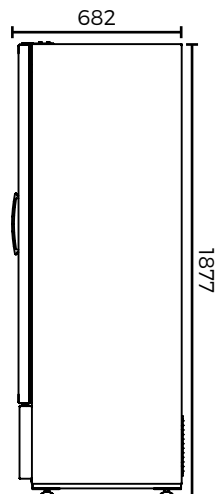

VISTA LATERAL
MODELO ARM

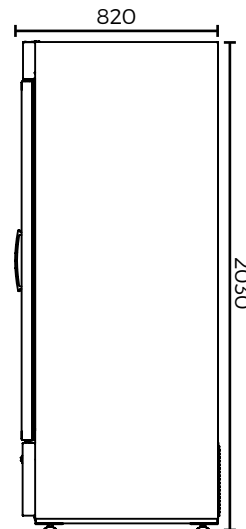

VISTA LATERAL
MODELOS ARMD

